

Petunjuk Penggunaan

Plain Paper Fax dengan fungsi photocopy



MODEL. **KX-FP701CX**
KX-FP702CX

Pergunakan Consumable (Film) yang Asli Dengan Type :
(KX- FA93A / IF- 93A): Single Pack / Isi 1Roll - 60M/197 Feet x 1Roll
(Sama dengan Type KX- FA57A)
(Print sekitar 195 lembar A4)
KX- FA93A (Panasonic By : ITComm)
IF- 93A (IT Film By : ITComm)

Gambar ini model.KX-FP701CX

Baca dan pahami buku petunjuk penggunaan ini Sebelum menggunakan Unit dan simpan Untuk acuan kedepan.
Unit ini kompatibel dengan Caller ID. Untuk menggunakan fasilitas ini, silakan mendaftar dan berlangganan pada provider anda.

IT COMM
Service Center

- Jakarta (021)536 2005, 533 3348 □ Semarang (024) 844 5589
- Yogyakarta (0274) 560 824 □ Bandung (022) 422 2108
- Surabaya (031) 592 7196/8 □ Makasar (0411) 472 0461
- Samarinda (0541) 742 092 □ Denpasar (0361) 480 769 □ Medan (061) 453 2013
- Palembang (0711)815 790 □ Pekanbaru (0761) 855 897

KX-FP701;702CX

Informasi Penting

Instruksi Informasi Penting

Ketika unit ini digunakan, dasar keamanan harus anda perhatikan untuk mengurangi resiko dari kebakaran, arus pendek dan kecelakaan lainnya. Baca dan pahami semua instruksi

1. Ikuti semua instruksi yang terdapat pada produk.
2. Lepaskan semua stopkontak ketika membersihkan produk ini. Jangan menggunakan cairan yang berkimia atau aerosol.
3. Jangan gunakan produk ini berdekatan dengan air.
4. Letakkan produk ini pada tempat yang aman, sehingga lebih mudah dioperasikan.
5. Jangan tutupi produk ini yang mengakibatkan tidak adanya ventilasi udara pada produk ini.
6. Gunakan hanya kabel power yang terdapat dalam produk
7. Untuk alasan keamanan, unit ini dilengkapi dengan soket grounding(arde).
8. Hindarkan konduktor kabel power dari sentuhan. Pasang kabel pada tempat yang aman dimana tidak akan terinjak atau tersentuh.
9. Hindari terjadinya kelebihan beban daya pada stopkontak dan kabel. Hal ini dapat menyebabkan bahaya kebakaran dan tersengat arus listrik.
10. Jangan pernah memasukkan benda pada stopkontak karena dapat menyebabkan kebakaran dan tersengat arus listrik.
11. Untuk mengurangi bahaya tersengat arus listrik, jangan membongkar unit ini. Bawalah unit pada service center yang ditunjuk (IT COMM Service Center).

12. Lepaskan unit dari stopkontak dan bawalah ke IT-COMM Service center jika terjadi kondisi sebagai berikut :
 - A. Jika kabel power rusak.
 - B. Jika terkena cairan kimia ke dalam unit
 - C. Jka unit terkena hujan atau air
 - D. Jika unit tidak bekerja sebagai mana mestinya sesuai dengan instruksi buku manual.
 - E. Jika unit terjatuh, atau rusak fisik
 - F. Jika unit menunjukkan perubahan kinerja.

SIMPANLAH INSTRUKSI MANUAL



PERHATIAN :

Pemasangan

- Setelah memindahkan unit ke tempat bersuhu lebih panas/ hangat, biarkan sejenak untuk unit menyesuaikan dengan suhu tersebut dan jangan menyalakan unit hingga 30 menit. Menyalakan unit terlalu cepat ketika terjadi perubahan suhu ruangan akan menyebabkan kondensasi

Informasi Penting

- (pengembunan) yang dapat merusak unit.
- Janganlah melakukan pemasangan ketika terjadi petir
- Jangan pasang jack telepon pada lokasi yang lembab atau basah, kecuali jack khusus yang di desain untuk kondisi lembab atau basah.
- Jangan menyentuh kabel yang terkelupas atau terminal daya, kecuali unit telah diputus dari jaringan.
- Jangan sentuh stopkontak dengan kondisi tangan basah.

Petunjuk Keselamatan

Saat menggunakan unit ini, petunjuk keselamatan harus diikuti untuk menghindari dari kebakaran, tersengat listrik, atau terluka.

1. Jangan gunakan produk ini dekat air. Sebagai contoh: dekat bak mandi, tempat cuci piring, dsb.
2. Jika ada petir. Hindari penggunaan telepon kecuali tipe cordless.
3. Jangan menggunakan unit pada ruangan yang diketahui terdapat kebocoran gas.

SIMPAN PETUNJUK KESELAMATAN

Untuk dapatkan hasil yang baik

Lokasi

- untuk menghindari kerusakan, jangan letakan unit berdekatan dengan TV atau speaker yang dapat menghasilkan medan magnet yang kuat.

Lingkungan

- Jauhkan unit dari tempat yang mempunyai tingkat elektrik suara yang terlalu bising.
- Jauhkan dari tempat yang berdebu, temperatur yang tinggi dan getaran
- Jangan biarkan terkena cahaya sinar matahari secara langsung.
- Jangan letakkan sesuatu yang berat diatas produk.
- Jika tidak menggunakan produk dalam waktu yang lama, sebaiknya lepaskan kabel power dari outletnya.
- Jauhkan produk dari temperatur yang tinggi seperti dapur, pemanas ruangan dan lain sebagainya.

Perawatan Rutin

- Bersihkan bagian luar produk dengan kain yang lembut, jangan gunakan bensin, thinner, atau cairan kimia lainnya.

Daftar Isi

1 Pendahuluan dan Pemasangan

- 1.1 Asesoris yang didapat 3
- 1.2 Informasi Asesoris..... 3
- 1.3 Uraian Tombol-tombol..... 3
- 1.4 Tampilan mesin..... 4
- 1.5 Film..... 4
- 1.6 Kabel Handset..... 5
- 1.7 Tray Kertas..... 5
 - 1.7.1 Spacer A4 (hanya KXFP701)..... 5
- 1.8 Penyangga Kertas..... 5
- 1.9 Kertas (Recording Paper)..... 5

2 Persiapan

- 2.1 Pemasangan..... 6
 - Pemrograman**
- 2.2 Tanggal dan Waktu (date and Time)..... 6
- 2.3 Logo..... 6
- 2.4 Nomor Fax..... 6

3 Telepon

- 3.1 Menyimpan Nama dan Nomor Telepon pada *Phonebook*..... 7
- 3.2 Melakukan panggilan menggunakan *Phonebook*..... 7
- 3.3 Mengedit item yang disimpan..... 7
- 3.4 Menghapus item yang disimpan
 - 3.4.1 Menghapus item satu per satu (spesifik)..... 7
 - 3.4.2 Menghapus semua item yang disimpan..... 7
- 3.5 Fasilitas one touch dial
 - 3.5.1 Menyimpan pada one touch dial..... 7
 - 3.5.2 Menelpon menggunakan one touch dial..... 7
 - 3.5.3 Mengedit nomor yang disimpan..... 7
 - 3.5.4 Menghapus item yang disimpan..... 8
- 3.6 Caller ID Service..... 8

- 3.7 Melihat dan menelpon balik
 - 3.7.1 Lambang dan informasi Pemanggil..... 8
- 3.8 Mengedit sebuah nomor telepon sebelum ditelepon balik/disimpan..... 8
- 3.9 Menghapus data Penelpon
 - 3.9.1 Menghapus semua data Penelpon..... 8
 - 3.9.2 Menghapus data penelpon satu per satu (spesifik)..... 8
- 3.10 Menyimpan data penelpon pada phonebook/one touch dial..... 8

4 Fax

- 4.1 Mengirim fax secara manual..... 9
- 4.2 Persyaratan Dokumen..... 9
- 4.3 Mengirim fax menggunakan phonebook dan fasilitas one-touch dial..... 9
- 4.4 Penggunaan fungsi mesin fax
- 4.5 Junk fax prohibitor (Menolak menerima fax dari orang yang tidak dikehendaki)..... 10
 - 4.5.1 Mengaktifkan *junk fax prohibitor*..... 10
 - 4.5.2 Menyimpan data penelpon yang tidak diinginkan..... 10
 - 4.5.3 Mengirim melalui *Broadcast*..... 11

5 Copy

- 5.1 Mengcopy..... 11

6 Help

- 6.1 Pesan kesalahan yang tertera pada Layar..... 12

7 Spesifikasi.

- 7.1 Spesifikasi..... 14

8 Index

- 8.1 Index..... 15

1. Pendahuluan dan Pemasangan

1.1 Asesoris yang didapat

1. Kabel Telepon



2. Handset



3. Kabel Handset



4. Tray Kertas

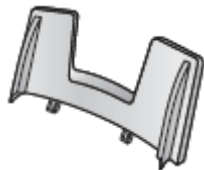

5. Spacer A4*1 Kertas (Hanya KX-FP701)



6. Penyangga



7. Film Awal (starter)*2 Petunjuk (Panjang 10 Meter)



8. Buku



*1 Tidak Perlu dipasang, bila menggunakan kertas ukuran letter

*2 Print sekitar 30 lembar ukuran letter atau A4

Catatan:

- Simpan kardus dan alat pengepakan untuk memindahkan dan pengiriman unit dimasa yang akan datang.

1.2 Informasi Asesoris

- Penggantian Film*2 (Model No. / Part No. KX-FA57A or KX-FA57E): 70M x 1 roll (Print sekitar 210 lembar A4)
*2 Agar unit dapat bekerja dengan baik, kami menyarankan untuk menggunakan film Panasonic. **Jangan menggunakan film yang telah di gulung ulang.**

1.3 Uraian Tombol-tombol

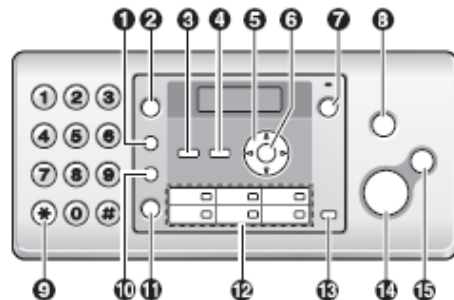

1. {FLASH}

- Untuk mengakses jasa telepon khusus atau untuk mentransfer panggilan ke extension lain.
- Waktu flash dapat dirubah (gunakan #72)

2. {REDIAL}{PAUSE}

- Untuk meredial nomor terakhir. Jika saluran sibuk saat anda melakukan panggilan atau saat mengirim fax, unit secara otomatis meredial nomor sebanyak 2x atau lebih.
- Untuk mem-pause saat melakukan panggilan.

3. {CALLER ID}

- Untuk menggunakan fitur Caller ID

4. {MENU}

- Untuk memulai atau keluar dari program
- #### 5. Navigator key
- {+}{-}{↑}{↓}{→}{←}{PHONEBOOK}{VOLUME}
- Untuk mengatur volume
 - Untuk mencari item yang disimpan
- #### 6. {SET}
- Untuk menyimpan pengaturan yang telah deprogram
- #### 7. {AUTO ANSWER}
- Untuk mengatur auto answer pada posisi ON/OFF
- #### 8. {STOP}
- Untuk menghentikan pengoperasian atau pemrograman
 - Untuk menghapus hurup/angka.
- #### 9. {TONE}
- Untuk merubah sementara dari pulse menjadi tone selama melakukan panggilan, ketika posisi awal di pulse
- #### 10. {HANDSET MUTE}
- Untuk menghilangkan suara anda ketika sedang berbicara, tekan lagi untuk kembali ke awal.
- #### 11. {MONITOR}
- Untuk melakukan panggilan awal tanpa mengangkat handset.
- #### 12. Station keys
- Untuk menggunakan fitur *one touch dial*
- #### 13. {BROADCAST}
- Untuk mengirim dokumen ke beberapa tempat
- #### 14. {FAX START}
- Untuk mengirim atau menerima fax
- #### 15. {COPY}
- Untuk meng-copy dokumen

Tampilan mesin

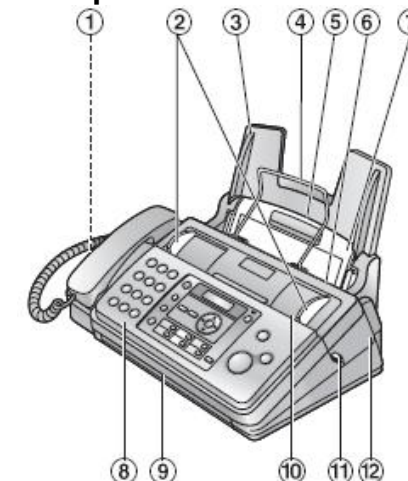

- 1 - Speaker
- 2 - Penyangga Dokumen
- 3 - Tray kertas
- 4 - Penyangga kertas
- 5 - Tempat kertas masuk
- 6 - Tempat kertas keluar
- 7 - Plat penahan
- 8 - Cover depan
- 9 - Dokumen keluar
- 10 - Dokumen masuk
- 11 - Tombol hijau (tombol pembuka cover belakang)
- 12 - Cover belakang

Pindahkan Solasi



1. Pendahuluan dan Pemasangan

1.5 Film

- Gulungan film yang terdapat pada unit adalah film awal(starter)

1. Buka Cover depan dengan menarik pada bagian tengah.



2. Membuka cover belakang dengan menekan tombol hijau (1)

- Anda juga dapat membuka cover belakang dengan menekan lever hijau (2)

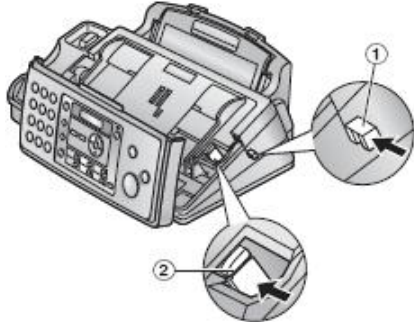

3. Buka cover belakang

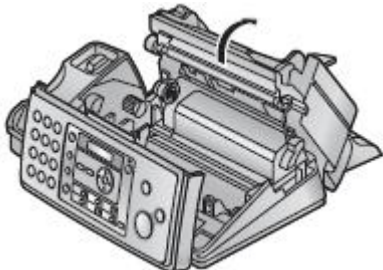

4. Letakan gear film berwarna biru pada bagian depan kiri unit (3) dan gear berwarna putih diletakan pada bagian kiri belakang unit (4)

- Karbon film aman untuk dipegang dan tidak akan menempel pada tangan anda.
- Pastikan gear biru (3) dan gear putih (4) seperti pada gambar vana terlihat.

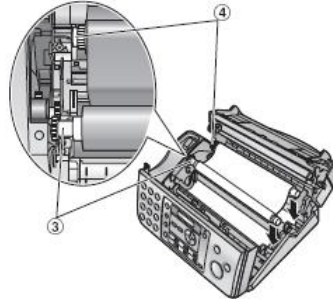

5. Putar gear biru (5) sesuai arah panah sampai film menjadi kencang (6) dan setidaknya karbon film melingkari selonsona vana berwarna biru (7).

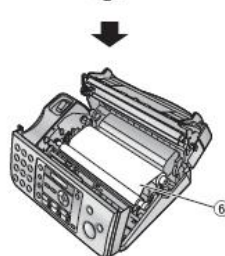
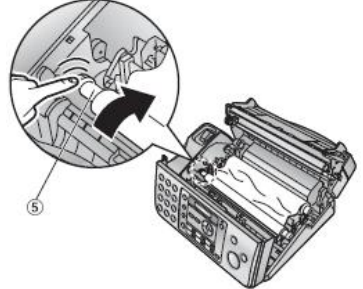

Benar

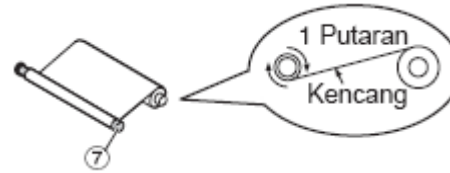

Salah

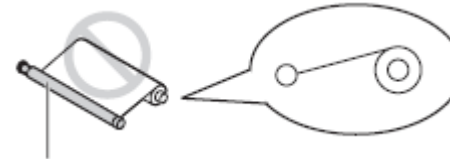

Tidak ada karbon film yang melingkari di selongsong biru



6. Tutup Cover belakang secara perlahan dengan menarik kebawah pada kedua sisi (8).

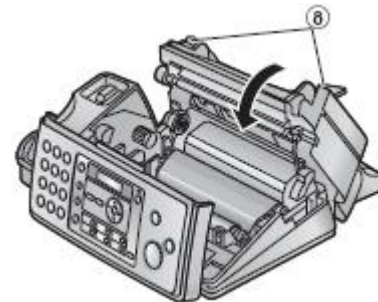

7. Tutup cover depan secara perlahan

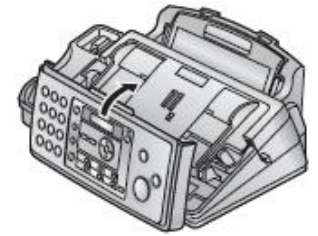

1.6 Kabel Handset

Hubungkan kabel handset (1)



2. Persiapan

1.7 Tray Kertas

Masukan tabs (1) dari tray kertas (2) pada slot (3) yang berada pada bagian belakang unit.

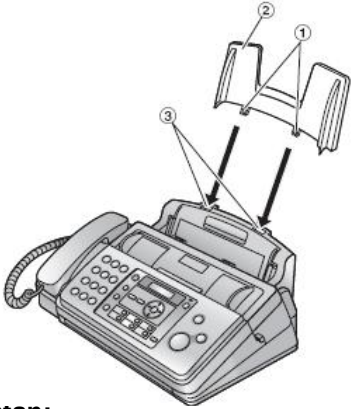

Catatan:

- Untuk merubah pengaturan ukuran kertas ke "LETTER" (gunakan #16) (Hanya KX-FP701).

1.7.1 Spacer A4 (hanya KX-FP701)

Untuk menggunakan kertas A4, diperlukan spacer A4 (1) pada posisi kanan tray kertas.

1. Pasang tab bagian bawah (2) spacer A4 ke slot bawah (3)
2. Tekan spacer ke slot atas (4)

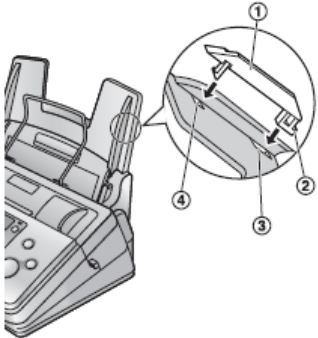

Catatan:

- Jika menggunakan kertas letter, tidak perlu memasang spacer A4
- Untuk merubah pengaturan ukuran kertas ke "A4" (gunakan #16)

1.8 Penyangga kertas

Pasang penyangga kertas (1) pada slot kanan (2), kemudian pasang pada slot kiri (3)



1.9 Kertas (Recording Paper)

Unit dapat menampung kertas sebanyak 50 lembar 60g/m2 sampai 90g/m2.

1. Lakukan seperti gambar dibawah untuk mencegah *paper jammed*.

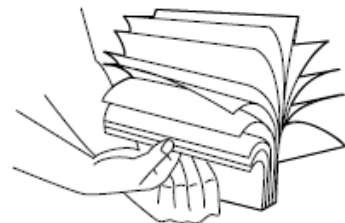

2. Tarik plat penahan (1) kemudian masukan kertas secara perlahan kearah bawah (2).

- Kertas tidak boleh melebihi tab (3).

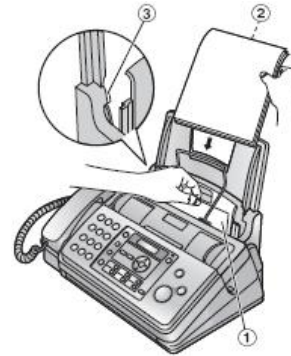

- Jika kertas tidak masuk dengan benar, keluarkan semua kertas dan pasang kembali dengan perlahan, jika tidak' akan menyebabkan *paper jammed*.

Benar



Salah



Catatan:

- Pindahkan semua kertas yang terpasang, sebelum menambahkan kertas yang baru

2.1 Pemasangan

Perhatian :

- Ketika anda ingin mengoperasikan, stopkontak harus dekat dengan produk ini, sehingga mudah untuk diakses.
- Pastikan menggunakan kabel line telepon yang terdapat didalam produk ini.

- 1 Kabel line telepon
- 2 Kabel power
- 3 [EXT] jack
- 4 Mesin penjawab (tidak termasuk)

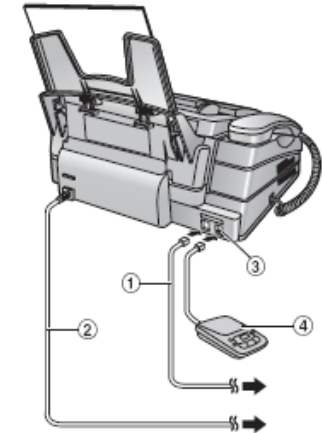

2.2 Tanggal dan Waktu (Date and Time)

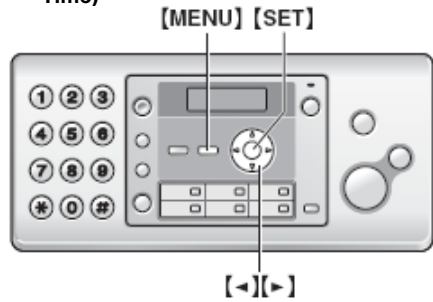

1. Tekan {MENU} → {#}{0}{4} → {SET}

D: 01/M: 01/Y: 07
TIME: 12:00AM

2. Masukan 2 angka untuk tiap: Tanggal/Bulan/Tahun/Jam/Menit. Tekan {*} secara berulang untuk memilih "AM", "PM", atau format 24 jam. Contoh: 10 Agustus, 2007 10:15PM (format 12 jam)

- Tekan {1}{0} {0}{8} {0}{7} {1}{0}{1}{5}

D: 10/M: 08/Y: 07
TIME: 10:15AM

- Tekan {*} secara berulang untuk memilih "PM".

3. {SET}
4. Tekan {MENU} untuk Keluar.

2.3 Logo

Logo (nama, nama perusahaan, dsb.) dapat dibuat agar tertera di bagian atas pada setiap lembar yang dikirim.

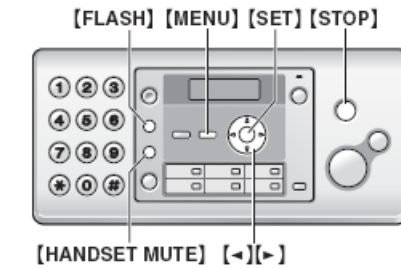

1. {MENU} → {#}{0}{2} → {SET}

LOGO=

2. Masukan Logo, Maks 30 karakter.
3. {SET}
4. Tekan {MENU} untuk keluar

Untuk memilih karakter menggunakan dial keypad

Keypad	Characters
[1]	Space # & ' () * , - . / 1
[2]	A B C 2 a b c 2
[3]	D E F 3 d e f 3
[4]	G H I 4 g h i 4
[5]	J K L 5 j k l 5
[6]	M N O 6 m n o 6
[7]	P Q R S 7 p q r s 7
[8]	T U V 8 t u v 8
[9]	W X Y Z 9 w x y z 9
[0]	Space 0

2.4 Nomor Fax

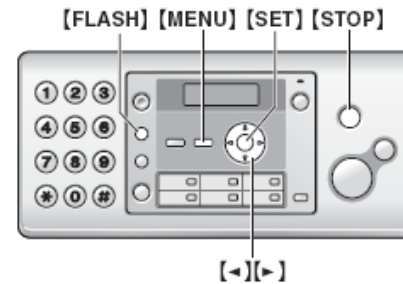

1. MENU → {#}{0}{3} → {SET}
2. Masukan Nomor fax, Maks 20 digit.
 - Untuk memasukan "+", tekan {*}
 - Untuk memasukan spasi, tekan {#}
 - Untuk memasukan tanda hubung, tekan {FLASH}
 - Untuk menghapus nomor, tekan {STOP}
3. {SET}
4. Tekan {MENU} untuk keluar

3.1 Menyimpan Nama dan Nomor Telepon pada Phonebook

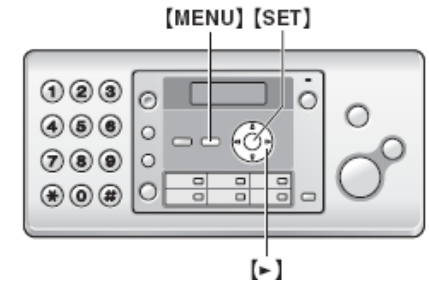

1. Tekan {MENU} secara berulang sampai tampilan display "PHONEBOOK SET".
→ {*} → {>}
2. Masukan nama, Maks 16 karakter {SET}
3. Masukan nomor telepon, Maks 24 digit → {SET}
 - Untuk memasukan beberapa item, ulangi langkah 2 dan 3
4. Tekan {MENU} untuk keluar.

3.2 Melakukan panggilan menggunakan Phonebook

1. {PHONEBOOK}
2. Tekan {+} atau {-} secara berulang sampai menemukan item yang diinginkan.
3. Tekan {MONITOR} atau angkat handset.

Mencari nama dengan menggunakan inisial

Contoh: "LISA"

1. {PHONEBOOK}
2. Tekan {+} atau {-} untuk mencari inisial dalam phonebook
3. Tekan {5} secara berulang sampai didapat nama dengan inisial "L"
 - Untuk mencari *symbol*, tekan {1}
4. Tekan {-} secara berulang sampai nama "LISA" tertera di *display*
 - Untuk berhenti mencari, tekan {STOP}
 - Untuk melakukan panggilan, tekan {MONITOR} atau angkat handset.

3.3 Mengedit item yang disimpan

1. {PHONEBOOK}
2. Tekan {+} atau {-} secara berulang sampai didapat item yang diinginkan → {MENU}
3. {*}
 - Jika tidak ingin mengedit nama, langsung ke no. 5
4. Edit nama
5. {SET}
 - Jika tidak ingin mengedit nomor telepon, langsung ke no. 7
6. Edit nomor telepon
7. {SET}

3.4 Menghapus item yang disimpan

3.4.1 Menghapus item satu per satu (spesifik)

1. {PHONEBOOK}
2. Tekan {+} atau {-} secara berulang sampai menemukan item yang diinginkan → {MENU} → {#}
 - Bila tidak ingin menghapus, tekan {STOP}
3. {SET}

3.4.2 Menghapus semua item yang disimpan

1. {PHONEBOOK} → {MENU}
2. Tekan {+} atau {-} secara berulang untuk memilih "YES" → {SET}
 - Bila tidak ingin menghapus, tekan {STOP}
3. {SET}

3.5 Fasilitas one touch dial

Unit menyediakan fasilitas *one touch dial* sebanyak 6 item.

- Anda juga dapat mengirim fax melalui *one touch dial*

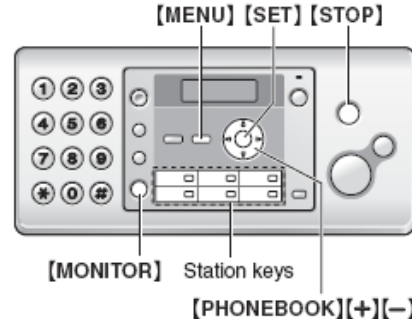

3.5.1 Menyimpan pada *one touch dial*

1. Tekan {MENU} secara berulang sampai "PHONEBOOK SET" tertera di *display* → {*}
 2. Tekan stasiun key yang diinginkan
 3. Masukkan nama, Maks 16 karakter → {SET}
 4. Masukkan nomor telepon, Maks 24 digit → {SET}
 - Untuk memasukan item-item yang lain, ulangi langkah 2 sampai 4
 5. Tekan {MENU} untuk keluar.

3.5.2 Menelpon menggunakan *one touch dial*

1. Tekan stasiun key yang diinginkan
2. Tekan {MONITOR} atau angkat handset.

3.5.3 Mengedit nomor yang disimpan

1. {PHONEBOOK}
2. Tekan {+} atau {-} secara berulang sampai didapat item yang diinginkan → {MENU}
3. {*}
 - Jika tidak ingin mengedit nama, langsung ke no. 5
4. Edit nama
5. {SET}
 - Jika tidak ingin mengedit nomor telepon, langsung ke no. 7
6. Edit nomor telepon
7. {SET}

3.5.4 Menghapus item yang disimpan

1. {PHONEBOOK}
2. Tekan {+} atau {-} secara berulang sampai menemukan item yang diinginkan → {MENU} → {#}
 - Bila tidak ingin menghapus, tekan {STOP}
3. {SET}

3.6 Caller ID service

Unit ini kompatibel dengan *Caller ID service*. Untuk menggunakan fasilitas ini, harus mendaftar dan berlangganan pada provider anda.

Catatan Penting:

- Pembuatan unit ini telah disetujui oleh *ETS (European Telecommunication Standard)* dan hanya mendukung fasilitas *basic CLIP (Calling Line Identification Presentation)*
- Unit ini hanya menampilkan nama dan nomor telepon pemanggil.
- Tergantung dari perusahaan telepon yang dipakai, tanggal/waktu atau nama pemanggil mungkin tidak ditampilkan.

Pastikan jumlah dering FAX telah diatur 2x atau lebih

- Pengaturan jumlah dering FAX (#06) dan TEL/FAX (#78)
- Untuk beberapa area masih tidak dapat menampilkan nama pemanggil. Untuk lebih jelas, silakan hubungi perusahaan jaringan telepon yang digunakan.

Caller ID dapat dicetak secara otomatis setiap 30 panggilan baru (#26)

3.7 Melihat dan menelpon balik

Catatan Penting:

- Jika pemanggil mempunyai kode area yang sama, maka kode area tersebut perlu dihapus, sebelum menelpon balik.

Display akan menampilkan banyaknya panggilan pada mode *standby*.

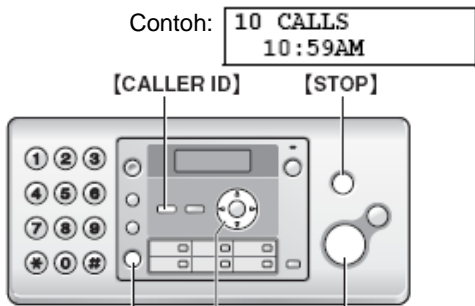

- Contoh: 10 CALLS
10:59AM
- [CALLER ID] [STOP]
- [MONITOR] [+][-] [FAX START]
1. {CALLER ID}
 2. Tekan {-} untuk melihat panggilan yang masuk.
 - Jika menekan {+} panggilan yang masuk akan dibalik.
 3. Tekan {MONITOR} atau angkat handset untuk menelpon balik.
 - Untuk mengirim fax, masukan dokumen menghadap bawah (FACE DOWN) kemudian tekan {FAX START}.

Untuk Merubah tampilan pemanggil, tekan {CALLER ID} secara berulang-ulang setelah langkah 2

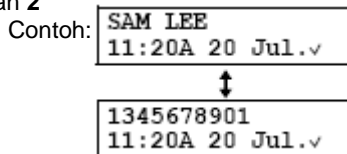

3.7.1 Lambang dan informasi pemanggil

Lambang “√” pada *Display* berarti pemanggil telah dilihat atau dijawab. Jika orang yang sama menelpon lebih dari sekali, banyaknya jumlah melepon (“x2” sampai “x9”) akan ditampilkan. Hanya tanggal dan waktu (date and time) terakhir yang ditampilkan.

Contoh: orang yang sama menelpon 3x

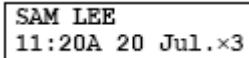

Untuk berhenti melihat Tekan {STOP}.

3.8 Mengedit sebuah nomor telepon sebelum ditelepon balik/disimpan

1. {CALLER ID}
2. Tekan {+} atau {-} secara berulang sampai menemukan item yang diinginkan
3. Tekan {CALLER ID} untuk menampilkan nomor telepon
4. Tekan {*} kemudian edit nomor yang diinginkan
 - Untuk menambahkan tekan *Dial Key* ({0} sampai {9}), untuk menghapus tekan {STOP}
5. Tekan {MONITOR} atau angkat handset untuk menelpon balik nomor yang telah diedit.
 - Unit akan mendial secara otomatis
 - Untuk mengirim fax, masukan dokumen menghadap bawah (FACE DOWN) kemudian tekan {FAX START}.

- Untuk menyimpan nomor di phonebook, ikuti langkah 3 dari prosedur penyimpanan.

3.9 Menghapus data penelpon

3.9.1 Menghapus semua data penelpon

1. Tekan {MENU} secara berulang sampai “CALLER SETUP” tertera pada *display* → {SET}
 - “CALL LIST ERASE” akan tampak dilayar
2. {SET}
3. {SET} → {STOP}

3.9.2 Menghapus data penelpon satu per satu (spesifik)

1. {CALLER ID}
2. Tekan {+} atau {-} secara berulang sampai menemukan item yang diinginkan → {←} → {SET} → {STOP}

3.10 Menyimpan data penelpon pada phonebook/one touch dial

1. {CALLER ID}
2. Tekan {+} atau {-} secara berulang sampai menemukan item yang diinginkan
3. {MENU}
4. Pilih *phonebook* atau *station key*
 - Untuk memilih *phonebook* Tekan {PHONEBOOK}

- Untuk memilih *one touch dial* (*station key*) Pilih *station key* yang diinginkan
5. Jika ingin memberi nama, masukan nama dengan Maks 16 karakter
 6. {SET}
 - Jika perlu mengedit nomor, lihat halaman 15
 7. {SET}

4. Fax

4.1 Mengirim FAX secara manual

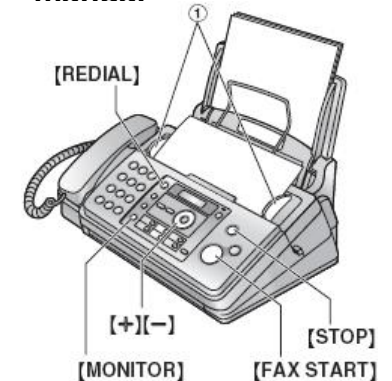

1. Atur lebar dokumen (1)
2. Masukkan dokumen (maks 10 halaman) menghadap bawah (FACE DOWN) sampai terdengar nada beep dan dokumen masuk sedikit.
3. Jika perlu, tekan {+} atau {-} secara berulang sampai menemukan resolusi yang diinginkan
 - “STANDARD”: Untuk ukuran karakter yang normal
 - “FINE”: Untuk ukuran karakter yang kecil
 - “SUPER FINE”: Untuk ukuran karakter yang sangat kecil

4. Fax

- “PHOTO”: Untuk foto, gambar, dsb.
 - Penggunaan “FINE”, “SUPER FINE” dan “PHOTO” akan menambah waktu pengiriman dokumen.
4. Tekan {MONITOR} atau angkat handset
 5. Tekan nomor Fax yang dituju
 6. Jika terdengar nada fax, tekan {FAX START}
- Jika nomor yang dituju menjawab telepon anda, bilang untuk segera menekan {FAX START}.
 - Jika dalam langkah 4 menekan {MONITOR}, angkat handset terlebih dahulu sebelum berbicara.

Mengirim melalui Memory (Quick scan feature)

Untuk menggunakan fasilitas ini, aktifkan terlebih dahulu #34

1. Masukkan dokumen
 2. masukan nomor fax yang dituju → {FAX START}
- Jika dokumen yang dikirim melampaui *memory* yang ada, maka fasilitas ini akan secara otomatis tidak berfungsi.
 - Fasilitas ini tidak dapat berfungsi jika handset sedang digunakan/monitor ditekan.
 - Untuk menghentikan pengiriman, tekan {STOP}

Mencetak hasil pengiriman (sending report)

Untuk mencetak hasil pengiriman(error,dll), pastikan fasilitas #04 telah diaktifkan, dengan pengaturan awal “ERROR”

Mencetak hasil jurnal (journal report)

Untuk mencetak 30 hasil pengiriman dan penerimaan yang terbaru, pastikan fasilitas #22 telah diaktifkan.

4.2 Persyaratan Dokumen

Minimum ukuran dokumen

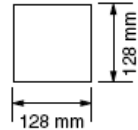

Maksimum ukuran dokumen

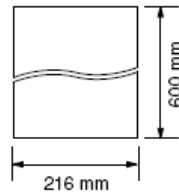

Area yang dapat di SCAN

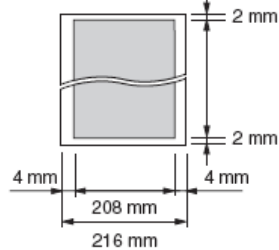

Berat dokumen:

- 1 Lembar: 45 g/m² sampai 90 g/m²
- Lebih dari 1 Lembar: 60 g/m² sampai 80 g/m²

Catatan:

- Buang klip, staples, atau penjepit yang lain.
- Tipe-tipe dokumen yang tidak boleh dikirim:
 - » Kertas karbon
 - » Kertas yang robek-robek, dilipat-lipat.
 - » Kertas yang permukaannya dilapisi gambar

(buat *copy*-an dokumen menggunakan mesin *photocopy*, kemudian baru kirim hasil *copy*-an tersebut)

- Pastikan tinta/tip-ex yang terdapat didokumen, telah benar-benar kering

Untuk mengirim dokumen dengan lebar lebih dari 210mm, agar meng*copy* dokumen asli menggunakan mesin *photocopy* dan merubah formatnya menjadi ukuran A4 atau LETTER, kemudian baru kirim dokumen hasil *copy*-an tersebut.

4.3 Mengirim fax menggunakan phonebook dan fasilitas one touch dial

Sebelum menggunakan fasilitas ini, simpan nama dan nomor telepon yang dikehendaki pada *phonebook* dan *one touch dial*

- Atur lebar dokumen
- Masukkan dokumen (maks 10 halaman) menghadap bawah (*FACE DOWN*) sampai terdengar nada beep dan dokumen masuk sedikit.
- Untuk mengatur resolusi tekan {+} atau {-}

- Menggunakan **Phonebook**
 1. {PHONEBOOK}
 2. Tekan {+} atau {-} secara berulang sampai menemukan item yang diinginkan {FAX START}
- Menggunakan **one touch dial**
Tekan **station key** yang diinginkan → {FAX START}

Fax auto redial

Jika line sedang sibuk atau tidak ada jawaban, unit akan secara otomatis meredial nomor sebanyak 2x atau lebih

- Untuk menghentikan redial, tekan {STOP}

4.4 Penggunaan fungsi mesin fax

- **Mode FAX ONLY:** Digunakan hanya untuk menerima fax. Tekan {AUTO ANSWER}, sampai lampu *indicator* menyala

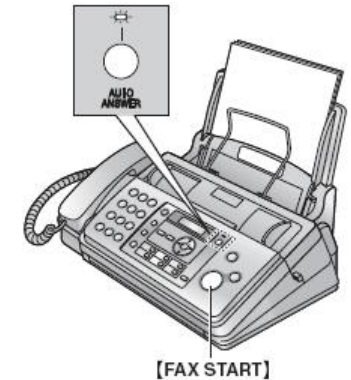

4. Fax

- **Mode TEL/FAX:** Digunakan untuk menerima telepon dan/atau fax. Pastikan fungsi **#73** pada posisi "TEL/FAX". Tekan **{AUTO ANSWER}**, sampai lampu *indicator* mati.



- **Mode TEL:** Digunakan sebagian besar untuk menerima telepon. Pastikan fungsi **#73** pada posisi "TEL". Tekan **{AUTO ANSWER}**, sampai lampu *indicator* mati.



Catatan:

- Jika panggilan tidak dijawab dalam 10x ring, maka unit akan merubah sementara ke mode fax, sehingga penelpon dapat mengirimkan fax.

Menerima pesan suara dan dokumen fax dalam satu panggilan

Penelpon dapat meninggalkan pesan suara dan mengirim dokumen fax pada satu panggilan. Penelpon harus mengikuti prosedur dibawah:

1. Penelpon melakukan panggilan ke unit anda
 - Mesin penjawab akan menjawab panggilan

2. Penelpon dapat meninggalkan pesan setelah *greeting message*
3. Penelpon menekan **{*}{#}{9}**
 - Unit akan mengaktifkan fungsi fax
4. Penelpon menekan tombol **start** untuk mengirim dokumen

Catatan:

- Untuk menggunakan fungsi ini, pastikan *remote fax activation* pada posisi **ON (#41)**
- Kode *remote fax activation* dapat dirubah
- Jika *Memory* dalam *answering machine* sudah penuh, maka unit tidak dapat menerima dokumen. Hapus pesan yang tidak penting.

4.5 Junk fax prohibitor (Menolak menerima fax dari orang yang tidak dikehendaki)

Jika berlangganan Caller ID, fasilitas ini dapat menolak menerima fax dari penelpon yang tidak menampilkan nomor telepon, dan yang sesuai dengan daftar *junk fax prohibitor*.

Catatan:

- Fasilitas ini tidak berfungsi apabila menerima fax secara manual

4.5.1 Mengaktifkan *junk fax prohibitor*

1. Tekan **{MENU}** secara berulang sampai "JUNK FAX PROH." Tertera pada *display* → **{>}**
2. Tekan **{+}** atau **{-}** secara berulang untuk memilih "ON" → **{SET}**
3. Tekan **{MENU}** untuk keluar

4.5.2 Menyimpan data penelpon yang tidak diinginkan

Dapat disimpan sampai 10 nomor yang tidak diinginkan dari daftar *Caller ID*, jika anda tidak ingin menerima fax dari mereka.

1. Tekan **{MENU}** secara berulang sampai "JUNK FAX PROH" Tertera pada *display*
2. Tekan **{>}** secara berulang sampai "JUNK LIST SET." Tertera pada *display* → **{SET}**
3. Tekan **{+}** atau **{-}** secara berulang untuk menampilkan item yang tidak diinginkan untuk anda menerima fax dari mereka → **{SET}**
4. Tekan **{STOP}** untuk keluar.

Untuk menampilkan daftar *junk fax prohibitor*

1. Tekan **{MENU}** secara berulang sampai "JUNK FAX PROH." Tertera pada *display*
2. Tekan **{>}** secara berulang sampai "JUNK LIST DISP." Tertera pada *display* → **{SET}**
3. Tekan **{+}** atau **{-}** secara berulang untuk menampilkan item yang diinginkan.
4. Tekan **{MENU}** untuk keluar.

Untuk mencetak daftar *junk fax prohibitor*

1. Tekan **{MENU}** secara berulang sampai "JUNK FAX PROH." Tertera pada *display*
2. Tekan **{>}** secara berulang sampai "JUNK LIST PRINT." Tertera pada *display* → **{SET}**
3. Tekan **{MENU}** untuk keluar.

Untuk menghapus item dari daftar *junk fax prohibitor*

1. Tekan **{MENU}** secara berulang sampai "JUNK FAX PROH." Tertera pada *display*
2. Tekan **{>}** secara berulang sampai "JUNK LIST DISP." Tertera pada *display* → **{SET}**
3. Tekan **{+}** atau **{-}** secara berulang untuk menampilkan item yang diinginkan. → **{<}**
 - Bila tidak ingin menghapus, tekan **{STOP}** kemudian tekan **{MENU}**
4. Tekan **{SET}** → **{MENU}**

4.5.3 Mengirim melalui *Broadcast*

Masukan item-item *phonebook* (halaman13) pada *memory Broadcast*, untuk mengirim dokumen yang sama pada beberapa tempat (Maks20).

Memasukan item pada *memory Broadcast*

1. Tekan **{MENU}** secara berulang sampai "BROADCAST SET" Tertera pada *display* → **{#}**
2. Menggunakan *phonebook*: Tekan **{+}** atau **{-}** secara berulang untuk menampilkan item yang diinginkan **{SET}**. Menggunakan *one touch dial*: Tekan *station key* yang diinginkan
 - » Nomor yang didalam kurung, adalah nomor registrasi item.
 - » Jika salah memasukkan item, tekan **{STOP}** untuk menghapus item tersebut.
 - » Untuk memasukkan item yang lain, ulangi langkah 2 (maks 20 item)
3. **{SET}** → **{STOP}**

4. Fax

Menambahkan item baru pada *memory Broadcast*

1. {PHONEBOOK}
2. Tekan {+} atau {-} secara berulang sampai "<BROADCAST>" Tertera pada *display* → {MENU} → {*}
3. Tekan {+} atau {-} secara berulang untuk menampilkan item yang diinginkan → {SET} untuk menambahkan item yang lain, ulangi langkah 3(maks 20 item)
4. {STOP}

Menghapus item yang disimpan pada *memory Broadcast*

1. {PHONEBOOK}
2. Tekan {+} atau {-} secara berulang sampai "<BROADCAST>" Tertera pada *display* → {MENU} → {*}
3. Tekan {+} atau {-} secara berulang untuk menampilkan item yang ingin dihapus
 - » Bila tidak jadi menghapus, tekan {STOP}
4. {SET} → {SET} → {STOP}

Mengirim dokumen yang sama pada beberapa tempat

1. Masukkan dokumen **FACE DOWN**
2. Tekan {+} atau {-} secara berulang untuk mengatur resolusi
3. {BROADCAST}
 - » Setelah mengirim, unit secara otomatis mencetak laporan pengiriman *broadcast*
 - » Jika dokumen melebihi kapasitas *memory*, pengiriman akan dibatalkan
 - » Jika penerima sedang sibuk, akan dilewatkan dan nanti dikirim kembali sebanyak 2x atau lebih.

Untuk membatalkan pengiriman *broadcast*
Tekan {STOP} secara berulang sampai "SEND CANCELLED?" tertera pada *display* → {SET}

5. Copy

5.1 Mengcopy



1. Atur lebar dokumen (1)
2. Masukkan dokumen (maks 10 halaman) menghadap bawah (**FACE DOWN**) sampai terdengar nada beep dan dokumen masuk sedikit.
3. Jika perlu, tekan {+} atau {-} secara berulang sampai menemukan resolusi yang diinginkan
 - Jika memilih "STANDARD" Pengcopyan akan dilakukan menggunakan "FINE"
4. Tekan { COPY }
5. Tekan {START}, atau unit akan melakukan pengcopyan dalam 20 detik.
 - Unit akan memulai mengcopy

Catatan:

- Dokumen yang dapat dikirim sebagai dokumen fax, dapat juga dicopy.

Pilih resolusi yang diinginkan, yang sesuai dengan ukuran karakter:

- "FINE": Untuk ukuran karakter yang kecil
- "SUPER FINE": Untuk ukuran karakter yang sangat kecil
- "PHOTO": Untuk foto, gambar, dsb.

Mengcopy menggunakan *memory (Quick scan feature)*

fungsi ini sangat membantu, jika anda ingin mengcopy dokumen, dan ingin menggunakan dokumen tersebut untuk keperluan yang lain. Untuk menggunakan fungsi ini, aktifkan fungsi #34 terlebih dahulu.

- Jika dokumen melebihi kapasitas *memory* yang ada, pengcopyan dokumen akan dibatalkan dan fungsi ini akan kembali ke **OFF** secara otomatis.

Untuk berhenti mengcopy
Tekan {STOP}.

6. Help

6.1 Pesan kesalahan yang tertera pada layar

Jika terjadi masalah, maka pada layar akan tertera pesan kesalahan antara lain sebagai berikut dibawah :

Tampilan <i>Display</i>	Penyebab & Solusi
“BACK COVER OPEN”	<ul style="list-style-type: none"> Cover belakang terbuka. Tutup cover belakang secara perlahan
“CALL SERVICE”	<ul style="list-style-type: none"> Terjadi kesalahan pada unit anda. Silahkan hubungi IT-COMM Service Center.
“CHECK DOCUMENT”	<ul style="list-style-type: none"> Kertas/dokumen tidak masuk secara benar. Masukkan kembali kertas. Jika kejadian ini sering kali terjadi, bersihkan roller feeder dan ulangi sekali lagi. Dokumen lebih panjang dari 600mm, tekan {STOP} untuk mengeluarkan dokumen, buat dokumen menjadi 2 lembar atau lebih, kemudian coba lagi.
“CHECK PAPER”	<ul style="list-style-type: none"> Tidak ada kertas atau kertas tidak terpasang secara benar, masukan kembali kertas kemudian tekan {SET} untuk menghilangkan pesan “CHECK PAPER” Ada kertas tersangkut, keluarkan kertas yang tersangkut kemudian tekan {SET} untuk menghilangkan pesan “CHECK PAPER”
“FAX IN MEMORY”	<ul style="list-style-type: none"> Unit telah terdapat <i>memory</i> dokumen yang disebabkan oleh kertas/film habis, atau kertas yang tersangkut. Masukan kertas/film yang baru atau keluarkan kertas yang tersangkut, kemudian Lihatlah instruksi lain yang terdapat pada <i>display</i> untuk mencetak keluar dokumen. Jika unit tidak dapat tegangan (<i>power off</i>), maka semua <i>memory</i> yang tersimpan akan hilang.
“FAX MEMORY FULL”	<ul style="list-style-type: none"> <i>Memory</i> penuh karena menerima dokumen yang disebabkan oleh kertas/film habis, atau kertas yang tersangkut. Masukan kertas/film yang baru atau keluarkan kertas yang tersangkut. Jika unit tidak dapat tegangan (<i>power off</i>), maka semua <i>memory</i> yang tersimpan akan hilang. penggunaan <i>memory</i> untuk pengiriman tidak bisa, kirim seluruh dokumen secara manual.
“FILM EMPTY”	<ul style="list-style-type: none"> Karbon film habis, ganti film dengan yang baru Film kendur, kencangkan film (lihat langkah 5 pada halaman 8)

	<ul style="list-style-type: none"> Mesin fax diletakan dekat TV atau speaker dengan medan magnet yang tinggi, pindahkan mesin.
“FILM NEAR EMPTY”	<ul style="list-style-type: none"> Masa penggunaan film tinggal sedikit, siapkan film yang baru.
“MEMORY FULL”	<ul style="list-style-type: none"> Saat meng<i>copy</i>, dokumen yang tersimpan melebihi kapasitas dari <i>memory</i> unit. Tekan {STOP} untuk menghilangkan pesan. Bagi dokumen menjadi beberapa bagian.
“MODEM ERROR”	<ul style="list-style-type: none"> Terdapat masalah pada modem unit, hubungi IT COMM Service Center
“NO FAX REPLY”	<ul style="list-style-type: none"> Mesin fax penerima sedang sibuk atau kehabisan kertas, coba sekali lagi.
“OPEN CABINET CHECK FILM SLACK”“OPEN CABINET CHECK FILM TYPE”	<ul style="list-style-type: none"> Pergunakan film Panasonic yang asli Film habis, ganti dengan yang baru. Film belum dipasang, pasang film Film kendur atau terlipat, kencangkan film Mesin fax diletakan dekat TV atau speaker yang menghasilkan medan <i>magnet</i>, pindahkan mesin

6. Help

Tampilan <i>Display</i>	Penyebab & Solusi
“PAPER JAMMED”	<ul style="list-style-type: none"> • Ada kertas tersangkut, pindahkan kertas tersangkut tersebut • Saat memasang kertas, terlalu dalam. Pindahkan semua kertas, kemudian pasang kembali secara perlahan.
“PHONEBOOK FULL”	<ul style="list-style-type: none"> • Tidak ada tempat lagi untuk memasukan item yang baru, hapus item-item yang tidak terpakai.
“PLEASE WAIT”	<ul style="list-style-type: none"> • Unit sedang memeriksa, apakah ada film yang kendur atau terlipat, tunggu sebentar sampai pemeriksaan selesai
“REMOVE DOCUMENT”	<ul style="list-style-type: none"> • Dokumen tersangkut, pindahkan dokumen yang tersangkut • Tekan {STOP} untuk mengeluarkan dokumen yang tersangkut
“TRANSMIT ERROR”	<ul style="list-style-type: none"> • Terjadi kesalahan pengiriman (Transmisi), coba sekali lagi
“UNIT OVERHEATED”	<ul style="list-style-type: none"> • Suhu unit terlalu panas. Jangan gunakan unit untuk sementara sampai suhu kembali normal

“POLLING ERROR”	<ul style="list-style-type: none"> • Mesin fax penerima tidak mempunyai fasilitas polling.
“REDIAL TIME OUT”	<ul style="list-style-type: none"> • Mesin fax penerima sedang sibuk atau kehabisan kertas, coba sekali lagi.

7. Spesifikasi

Spesifikasi

☛ Tipe line

Public Switched Telephone Network

☛ Ukuran dokumen

Lebar maks. 216 mm, panjang maks 600 mm

☛ Lebar efektif scanning

208 mm

☛ Lebar efektif mencetak

A4 : 202 mm

Letter : 208 mm (Hanya KX-FP701)

☛ Kecepatan pengiriman *1

Diperkirakan 12 detik/halaman (ECM-MMR)*2

☛ Scanning density :

Horizontal : 8 pels/mm

Vertikal : 3.85 lines/mm (resolusi standar)

7.7 lines/mm (resolusi fine/ photo)

15.4 lines/mm (resolusi super fine)

☛ Photo Resolusi

64-level

☛ Tipe Scanner

Contact Image Sensor

☛ Tipe Printer

Thermal pada *Plan Paper*

☛ Sistem data compressi

Modified Huffman (MH), Modified READ (MR), Modified Modified READ (MMR)

☛ Kecepatan Modem :

9.600 / 7.200 / 4.800 / 2.400 bps;

Automatic Fallback

☛ Temperatur :

5° C - 35° C, 20% - 80% RH (*Relative Humidity*)

☛ Dimensi (Ukuran) :

Tinggi 185 mm x Lebar 355. mm x

Panjang 272 mm

☛ Berat :

3.5 kg

☛ Arus yang digunakan :

Standby : 1.5 W

Transmisi (pengiriman) : 12 W

Penerimaan fax : 30W (20% isi dokumen)

Copy : 40 W (20% isi dokumen)

Maks : 135 W (100% isi dokumen)

☛ Power supply :

220V - 240 V AC, 50/60 Hz

☛ Kapasitas memori fax *3:

Diperkirakan 25 lembar untuk memori pengiriman

Diperkirakan 28 lembar untuk memori penerimaan (Berdasarkan ukuran standar resolusi test kaji ITU-T, tanpa menggunakan *Error Correction Mode*)

*1 Kecepatan pengiriman tergantung dari banyaknya isi halaman, resolusi, kondisi jaringan telepon, dan kemampuan dari mesin fax si penerima.

*2 Kecepatan pengiriman berdasarkan pada ITU-T No. 1 *Test Chart*.
Jika kemampuan dari mesin fax si penerima lebih rendah, maka waktu pengiriman akan menjadi lebih lama.

*3 Jika terjadi masalah saat penerimaan fax, seperti kertas tersangkut, kertas habis, penerimaan fax berikutnya akan disimpan dalam *memory*.

Penulisan Standar ITU-T



☛ Spesifikasi kertas

Ukuran Kertas :

A4 : 210 mm x 297 mm

Letter : 216 mm x 279 mm (hanya KX-FP701)

☛ Berat kertas :

60 g/m2 sampai dengan 90 g/m2

Catatan:

Jangan menggunakan kertas dengan ketentuan seperti dibawah:

- Kertas dari bahan kapas atau yang berserat lebih dari 20%.
- Kertas yang sangat halus atau mengkilap.
- Kertas yang dilapisi, berkerut, atau rusak
- Kertas dengan staples, klip
- Kertas yang berdebu atau berminyak.
- Kertas dapat meleleh, menguap, mengotorkan atau dapat mengeluarkan uap berbahaya mendekati 200° C, seperti kertas Vellum, karena dapat menyebabkan kerusakan.

• Kelembaban kertas:

- » Beberapa kertas hanya dapat mencetak pada satu sisi.
- » Untuk mendapatkan hasil cetak yang baik, penggunaan kertas yang berserat panjang.
- » Jangan menggunakan kertas dengan ketebalan dan tipe yang berbeda pada saat yang sama, karena dapat menyebabkan *paper jammed*.
- » Hindari mencetak pada kedua sisi.
- » Jangan gunakan kertas yang telah dicetak oleh unit, karena dapat menyebabkan *paper jammed*.
- » Untuk mencegah kertas terlipat, jangan buka kemasan kertas sampai siap menggunakannya. Simpan kertas yang tidak terpakai pada kemasan ditempat sejuk dan kering.

8. Index

8.1 Index

#01 Date and time: 6
#02 Logo: 6
#03 Nomor fax: 6
#04 Sending report: 9
#06 Ring fax: 8
#16 Paper size: 9
#22 Automatic journal report: 9
#26 Automatic Caller ID list: 8
#34 Quick scan: 9, 11
#41 Fax activation code: 10
#72 Flash time: 3
#73 Manual answer mode: 10
#78 Ring TEL/FAX: 8

A Asesoris: 3

C Copy: 11

D Date and time (#01): 6

F Fax activation code (#41): 10
Film: 4
Fax auto redial: 10

J Journal report (#22): 9
Junk fax prohibitor: 10

L Logo (#02): 6

M Mode Manual answer (#73): 10
Melihat Caller ID & menelpon
balik: 8
Mode FAX ONLY: 10

Menyimpan Caller ID: 8
Mengirim fax melalui memory:
9
Mengirim fax secara Manually:
9
Menerima fax secara
otomatis: 9
Melakukan panggilan
Menggunakan Phonebook: 7
Mencetak otomatis Caller ID
(#26): 8
Mengirim melalui Broadcast:
11

N Nomor Fax (#03): 6

O One touch: 7

P Pemasangan: 6
Penyimpanan Phonebook: 7
Pesan Kesalahan: 13, 14
Penyangga Kertas: 5

Q Quick scan (#34): 9,11

R Recording paper: 5
Resolusi: 9, 11
Ring FAX ONLY (#06): 8
Ring TEL/FAX (#78): 8

S Spacer A4: 5

T Tray kertas: 5
Tabel karakter: 6

U Ukuran dokumen: 9
Uraian tombol-tombol: 3